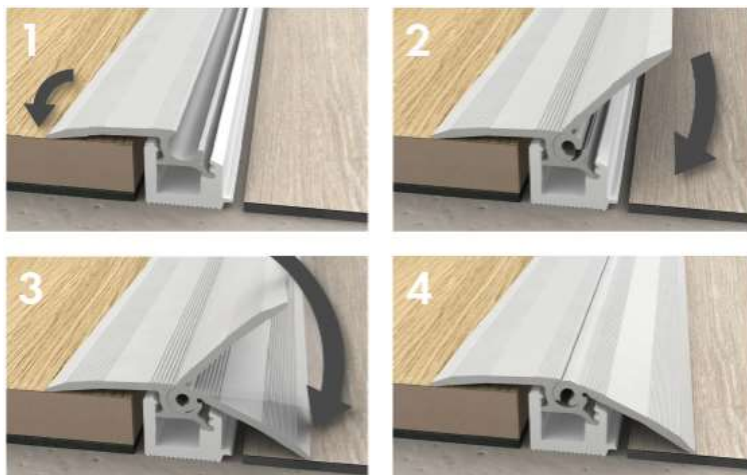

KOMBI-LIST

ORIGINAL LAMINATE + VINYL PLANKS & TILES

**Produktbeskrivning**

Pergo® kombi-list PGPRSILV

Silver

Mått per förpackning: 1 860 x 16 x 47 mm (max. mått monterad)

Beställningskvantitet: 1 förpackning med krympfilm

Produktbeskrivning

Kombi-listen från Pergo® ger en enkel och perfekt lösning för olika typer av golv. Du kan jämna ut nivåskillnader på 0-12,3 mm med en enda list. Du kan använda den som en T-list (expansionslist) eller ett reducerstycke (nivålist).

Listen är tillverkad av reptålig silverfärgad aluminium.

Förberedelser

Kombi-listen från Pergo® är lätt att montera.

Använd handskar eftersom vissa delar av listen kan vara vassa.

Såga aluminiumlisten och plastskenan till rätt längd.

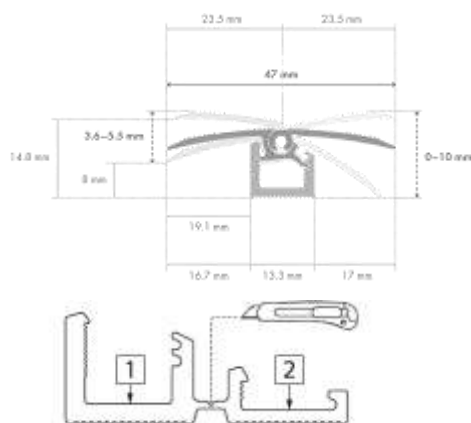

Aluminiumlisten består av två delar som du kan dela på längs brottlinjen. Håll listen i ett fast grepp med båda händerna och starta genom att bända en sida upp och ned. Gör detta stegvis över listens hela längd tills delarna skiljs åt.

Plastskenan består också av två delar. Separera dem genom att skära i skåran med en kniv.

Vid nivåskillnader upp till 5,5 mm använder du den lägre skenan. Vid nivåskillnader på 5,5-12,3 mm, använder du den högre skenan.

KOMBI-LIST**Montering****1. T-list**

Du kan använda kombi-listen för att få en jämn övergång mellan två lika höga golv,

- t.ex. i en dörröppning.
- eller, i ett stort rum (> 12 m laminat eller vinyl i ett stycke) där golvet måste kunna expandera.

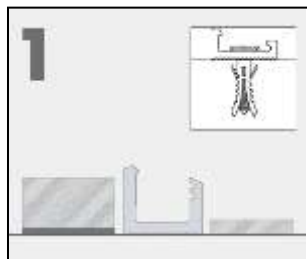

Eftersom fuktigheten och temperaturen i rummet kan variera med årstiderna, måste golvet ha möjlighet att expandera och krympa. Golvet måste kunna expandera och krympa åt alla håll. Med denna list kan golvet alltid röra sig fritt.

Montera skenan

Fäst skenan vid undergolvet med skruvar. Skruva fast dem i de förborrade hålen i skenan. Använd 3 x 30 mm skruvar.

Fäst den direkt i undergolvet mellan de två golven. Lämna tillräckligt med utrymme mellan skenan och de två golven. Se rekommenderad expansionsfog per golvtyp.

Du kan också limma fast skenan på undergolvet med Pergo® universallim.

VIKTIGT! Tryck fast ordentligt för att se till att den sitter plant mot undergolvet. Låt torka tillräckligt länge (24 tim) innan du monterar resten av listen.

Montera aluminiumlisten

Sätt den undre delen av aluminiumlisten i skenan. När du gör detta sitter listens kant på skenans högre sida.

Tryck fast listen i skenan från ena sidan till den andra. Tryck tills den ligger mot golvet.

Använd den högre skenan vid nivåskillnader på 5,5-12,3 mm, och den lägre för skillnader på mindre än 5,5 mm.

Lägre skena: < 5,5 mm

Högre skena: 5,5 - 12,3 mm

KOMBI-LIST

Se till att allt är fritt från damm och aluminiumpartiklar. Placera den övre delen av aluminiumlisten vertikalt på den undre delen och rotera nedåt tills den vidrör golvet.

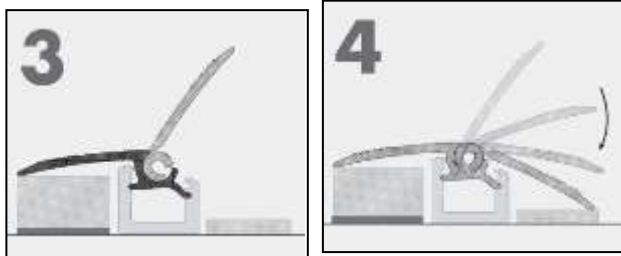
**2. Reducerstycke (nivålist)**

Du kan även använda kombi-listen som ett reducerstycke för att överbrygga nivåskillnader mellan två golv på ett snyggt sätt,

- t.ex. mellan ett Pergo®-laminat och ett Pergo® vinylgolv
- mellan Pergo®-laminat eller vinyl och andra lägre golv
- eller mellan golv med nivåskillnader på upp till 12,3 mm.



Följ installationsstegen ovan.

VIKTIGT! I det här fallet måste du se till att skenans högre vertikala sida ligger mot det högre golvet.

Använd den högre skenan vid nivåskillnader på 5,5-12,3 mm, och den lägre för skillnader på mindre än 5,5 mm.

En snabb titt på alla fördelar

- En profil för olika användningsområden
- Kan användas för Pergo®-laminat och Pergo®-vinyl, eller andra golv med nivåskillnader på upp till 12,3 mm.
- En Pergo®-avslutning av kvalitet på ditt golv i reptålig aluminium.

KOMBI-LIST

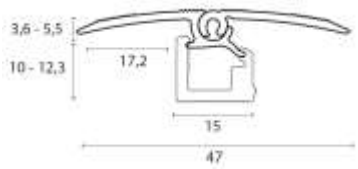
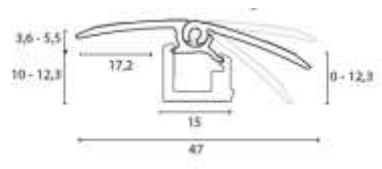
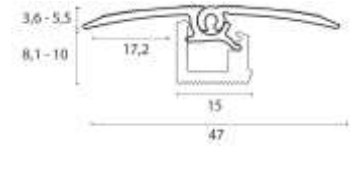
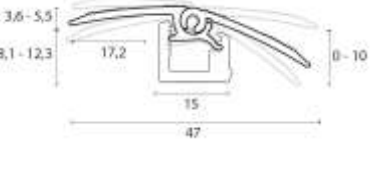
Nivåskillnad (inkl. undergolv)	Den monterade listens höjd	Expansionslist	Nivålist
10 mm upp till 12,3 mm	mellan 5,5 mm (nivåskillnad: 10 mm) och 3,6 mm (nivåskillnad: 12,3 mm)		
8,1 mm upp till 10 mm	mellan 5,5 mm (nivåskillnad: 8,1 mm) och 3,6 mm (nivåskillnad: 10 mm)		
3,6 - 5,8 mm	mellan 5,5 mm (nivåskillnad: 3,6 mm) och 3,6 mm (nivåskillnad: 5,8 mm)	